



NOVA FLX S

NOVA 24V 5A FLX S, NOVA 24V 10A FLX S

350-155

Publiseringsdato 2025-11-06



Innholdsfortegnelse

1. Revisjoner og om dette dokumentets utgave	4
1.1. Symboler	5
1.2. Variantoversikt NOVA	5
1.3. Installasjon — generell informasjon	6
1.3.1. Krav til hovedbryter, sikring og kabelområde	7
2. Komponentoversikt	8
2.1. Komponentoversikt NOVA FLX S	8
3. Innkapsling	8
3.1. Braketter	8
3.2. Montering	9
3.3. Montering - veggmontering	9
4. Batterier – sette i og koble til	10
4.1. Koble til batterier, 24 V	10
5. PRO3-hovedkort	11
5.1. Hovedkort - beskrivelse	11
5.1.1. Sikringer	12
5.1.2. Koble til last	13
5.1.3. Dip-switch 1-8	13
Adresseinnstilling for ekstern kommunikasjon (DIP-switch 1–4)	13
Forsinkelse ved strømnnettfeil (DIP 5–6)	14
Lav batterispenning (DIP 7)	14
LED (DIP 8)	14
Batteritest (DIP 8)	14
5.1.4. Omstart for å bekrefte endringer i adresse, batteri- og alarminnstillinger mot overordnet system	15
5.1.5. Tilbakestilling av data etter batteribytte - PRO3	15
6. Kortbeskrivelse - Relay Card NOVA-serien (PRO3)	16
7. Flere enheter til et overordnet system	16
8. Idriftsettelse – slik starter du enheten	17
8.1. Koble til i denne rekkefølgen	17
8.2. Systemtest	18
8.3. Gjenoppretting	19
9. Alarm vises på dør / LED	19
10. Justering av manipuleringsalarm	20
11. Vedlikehold	20
11.1. Batterier	21
11.2. Batteribytte	21
11.3. Resirkulering av batterier	21
12. Sikkerhetsinformasjon - Service og feilsøking	22
12.1. Feilsøking	22
13. NOVA produktblad	23
13.1. SSF1014 sertifisert batteribackup med kommunikasjon	23
13.1.1. Tekniske spesifikasjoner	23
13.1.2. Navn, artikkelnummer og e-nummer	23
13.1.3. Om NOVA FLX	23
Fleksibilitet	24
Fast installasjon	24
13.1.4. Bruksområde	24
13.1.5. Se installasjonsfilm	24
13.2. Regelverk og sertifiseringer	24
13.2.1. Standarder som produkt(er) oppfyller og er godkjent for	24
13.2.2. Krav som produktet oppfyller	25
13.3. Reserver driftstider, strømuttak og belastningsutgangsstrøm	25



13.3.1. Ladestrøm for batterier og batterikapasitet	25
13.3.2. Strømuttak NOVA FLX	26
13.3.3. Tillatt gjennomsnittsbelastning i henhold til SSF1014 Alarmklasse 1-4:	26
13.3.4. Reserver driftstider for ulike alarmklasser - oversikt	27
13.4. Kretskort - Tekniske data	27
13.4.1. Tekniske data, hovedkort: PRO 3	27
Alarm	27
13.4.2. Tekniske data, relékort NOVA-serien (PRO3/NEO3)	28
13.5. Nettaggregat	29
13.5.1. Nettaggregat - Tekniske data LRS-150-24	29
13.5.2. Nettaggregat - Tekniske data RSP-320-24	30
13.6. Tekniske data vedlegg	30
13.6.1. Tekniske data - Tekniske data FLX S	30
13.7. Lenke til den nyeste informasjonen	31
13.8. Garanti, kundestøtte, produksjonsland og opprinnelsesland	31
13.8.1. Garanti 5 år	31
13.8.2. Produsentens support	31
13.8.3. Kundestøtte	31
Reservedeler	31
Kundestøtte etter garantitiden	32
Spørsmål om produktytelse?	32
13.8.4. Kontakt oss	32
13.8.5. Produksjonsland	32
13.8.6. Produsent	32
13.9. Produktets levetid, miljøpåvirkning og resirkulering	32
13.10. Batterier	32
13.10.1. Batterier følger ikke med	32
13.10.2. Batterikombinasjoner NOVA FLX S	33
13.10.3. Sertifisert med batteritype	33
13.10.4. 14 Ah, 12 V AGM batteri	33
13.10.5. Reserver driftstimer - oversikt	33
14. Koble til batteriboks	34
14.1. Montering Batteriboks 24V FLX S for batteribackup i FLX S-kapsling	34
14.2. Koble til batteriboks Batterybox 24V FLX S med batteribackup NOVA FLX	35
14.3. Koblingsskjema og jumper	36
14.4. Sabotasjekontakt ved ekstra batteriboks	37
15. Adresse og kontaktopplysninger	37

1. REVISJONER OG OM DETTE DOKUMENTETS UTGA- VE

Gjeldende og nyeste utgave av dette dokumentet er tilgjengelig på www.milleteknik.se.

Dette dokumentets gyldighet kan ikke garanteres da ny utgave publiseres uten forvarsel.

Instruksjoner for bruk på svensk i original.¹









Bruksanvisning, tekniske data og oversettelser av disse kan inneholde feil. Det er alltid installatørens ansvar å påse at produktet installeres på en sikker måte.

¹Oversettelser på andre språk enn svensk er kun veiledende og ikke trygt gjennomgått. Oversettelse bør alltid kontrolleres mot den svenske originalen for å sikre nøyaktig informasjon



1.1. Symboler

Tabell 1. Symbolforklaring

Symboler	Betegnelsen	Forklaring
	Advarsel	Fare for elektrisk støt, feil installasjon eller varme overflater. Vises i noen manualer
	Legg merke til	Brukes til tilleggsinformasjon som tydeliggjør teksten.
	Forsiktighet/Viktig	Indikerer risikoen for skade på utstyret eller funksjonsfeil. Brukes også til informasjon som er viktig, men ikke sikkerhetsrelatert.
	Tips	Viser praktiske råd eller snarveier for installasjon, drift eller service.
	CE-merking	Produktet er i samsvar med gjeldende EU-direktiver og harmoniserte standarder.
	Les håndboken	Les bruksanvisningen før installasjon og service.
	Må ikke kastes i husholdningsavfall	Produktet er omfattet av WEEE-direktivet og må ikke kastes sammen med husholdningsavfall, det må resirkuleres og leveres til et resirkuleringssenter.
	Resirkulering	Emballasje, produkter og andre materialer som ikke inneholder elektronikk, må resirkuleres i samsvar med lokale miljøforskrifter.

1.2. Variantoversikt NOVA

Tabell 2. Variantoversikt

Produktnavn	Sertifisert navn	Hovedkort: PRO1	Hovedkort PRO2:	Hovedkort PRO2 v3	Hovedkort: PRO3
NOVA 12V 10A FLX S	12V oppfyller kravene, men er ikke sertifisert.	-	-	-	x
NOVA 12V 10A FLX M		-	-	-	x
NOVA 12V 10A FLX L		-	-	-	x
NOVA 24V 5A FLX S	NOVA 25 50-FLX-S	X	X	-	X
NOVA 24V 10A FLX S	NOVA 25 100-FLX-S	X	X	-	X
NOVA 24V 5A FLX M	NOVA 25 50-FLX-M	X	X	-	X
NOVA 24V 10A FLX M	NOVA 25 100-FLX-M	X	X	-	X
NOVA 24V 15A FLX M	NOVA 25 150-FLX-M	X	X	X	-
NOVA 24V 25A FLX M	NOVA 25 250-FLX-M	X	X	X	-
NOVA 24V 5A FLX L	NOVA 25 50-FLX-L	X	X	-	X



Produktnavn	Sertifisert navn	Hovedkort: PRO1	Hovedkort PRO2:	Hovedkort PRO2 v3	Hovedkort: PRO3
NOVA 24V 10A FLX L	NOVA 25 100-FLX-L	X	X	-	X
NOVA 24V 15A FLX L	NOVA 25 150-FLX-L	X	X	X	-
NOVA 24V 25A FLX L	NOVA 27 250-FLX-L	X	X	X	-



LES DETTE FØRST!

Det skal være 100 mm ledig plass på hver kortside. Ventilasjon må ikke tildekkes.

Elektronikk, uavhengig av innkapsling, er beregnet for bruk i et kontrollert innemiljø. Nettspenningen bør kobles fra under installasjonen.

Det er installatørens ansvar at systemet er egnet til tiltenkt bruk. Kun autoriserte personer skal installere og vedlikeholde systemet.

All informasjon kan endres.



OM GLASSRØRSIKRINGER PÅ SERTIFISERTE ENHETER

Det er glassrørsikringer på kretskortets lastutganger, disse har en utkoblingstid på ca 150 ms. I tilfelle en glassrørssikring løsner EN belastningsutgang spenningen faller på ALLE belastningsutganger til 0 V i 150 ms.

Installatøren er ansvarlig for at det er en energibuffer på minst 150 ms. i systemer som drives av batteribackupen eller godta et strømbrudd på 150 ms.

1.3. Installasjon — generell informasjon

Installasjonen skal utføres av en kompetent elektriker i samsvar med gjeldende nasjonale regler for elektrisk installasjon.

Produktet er av beskyttelsesklasse I og må kobles til en jordet 230 V vekselstrømskrets.

- Den faste installasjonen skal ha en hovedbryter i henhold til IEC 60947-1. Bryteren skal være lett tilgjengelig og tydelig merket med sin funksjon.
- Tilførselskabelens areal skal være minst 1,0 mm² og utstyrt med sikring T 2,5 A (stiv) eller tilsvarende.
- AC- og lavspenningskabler må ikke trekkes sammen. Hold separate kabelrenner eller bunter
- Kontroller at beskyttelsesjord (PE) er riktig tilkoblet før du slår på spenningen.
- Sørg for fri luftsirkulasjon rundt kabinettet minst 100 mm, med mindre annet er spesifisert. Ventilasjonsåpninger må ikke dekkes.
- Produktet er beregnet for innendørs installasjon i normalt miljø (forurensning nummer 2 og innendørs klasse 1).

Disse generelle kravene gjelder for alle Milleteknik-produkter med 230 V nettforbindelse.





1.3.1. Krav til hovedbryter, sikring og kabelområde

For å oppfylle gjeldende elektriske sikkerhetskrav, skal installasjonen være utstyrt med en hovedbryter i henhold til IEC 60947-1.

Tabell 3. Hovedbryter og sikring

Komponent	Krav
Hovedbryter	En hovedbryter i henhold til IEC 60947-1 skal være inkludert i installasjonen og være lett tilgjengelig. Separert fase (F) og nøytral (N)
Sikring	Tilførselskretsen skal beskyttes av en sikring eller automatisk sikring med nominell strøm i henhold til produktspesifikasjonen (normalt T 2,5 A treg eller tilsvarende). Se enhetens typeskilt.
sikringer	Godkjent type i henhold til IEC 60127.
Kablingsområde (230 V)	Minst 1,0 mm ²
Kabellengde	Ved lengre ledninger bør spenningsfall tas i betraktning slik at driftsspenningen ikke faller under 230 V ± 10% ved enheten.
Strekkavlastning	Alle kabler skal være korrekt avlastet, og dragavlastningen skal kontrolleres før enheten spenningsettes.

Disse kravene gjelder for alle Milleteknik-produkter med 230 V nettforsyning.

Tabellen nedenfor viser anbefalt kabelareal for lavstrømsinstallasjoner ved forskjellige spenninger, strømstyrker og kabellengder. Verdiene er basert på kobberkabel og et maksimalt spenningsfall på ca. 3% for å sikre drifts

Tabell 4. Kabelområdet svak strøm

V	Strømstyrke (A)	Kabellengde 10 meter	Kabellengde 30 meter	Kabellengde 60 meter	Kabellengde 100 meter
24 V	1A	0,75 mm ²	0,75 mm ²	1,5 mm ²	1,5 mm ²
24 V	3A	0,75 mm ²	0,75 mm ²	1,5 mm ²	2,5 mm ²
24 V	5A	0,75 mm ²	1,5 mm ²	2,5 mm ²	4 mm ²
24 V	10A	1,5 mm ²	2,5 mm ²	6 mm ²	.*
24 V	15A	1,5 mm ²	4 mm ²	.*	.*
24 V	25A	2,5 mm ²	6 mm ²	.*	.*
24 V	40A	4,0 mm ²	.*	.*	.*

* Kabelområdet vil overstige dimensjonene på koblingsterminalen, derfor er det ikke mulig å bruke kabel større enn 6 mm²



2. KOMPONENTOVERSIKT

2.1. Komponentoversikt NOVA FLX S

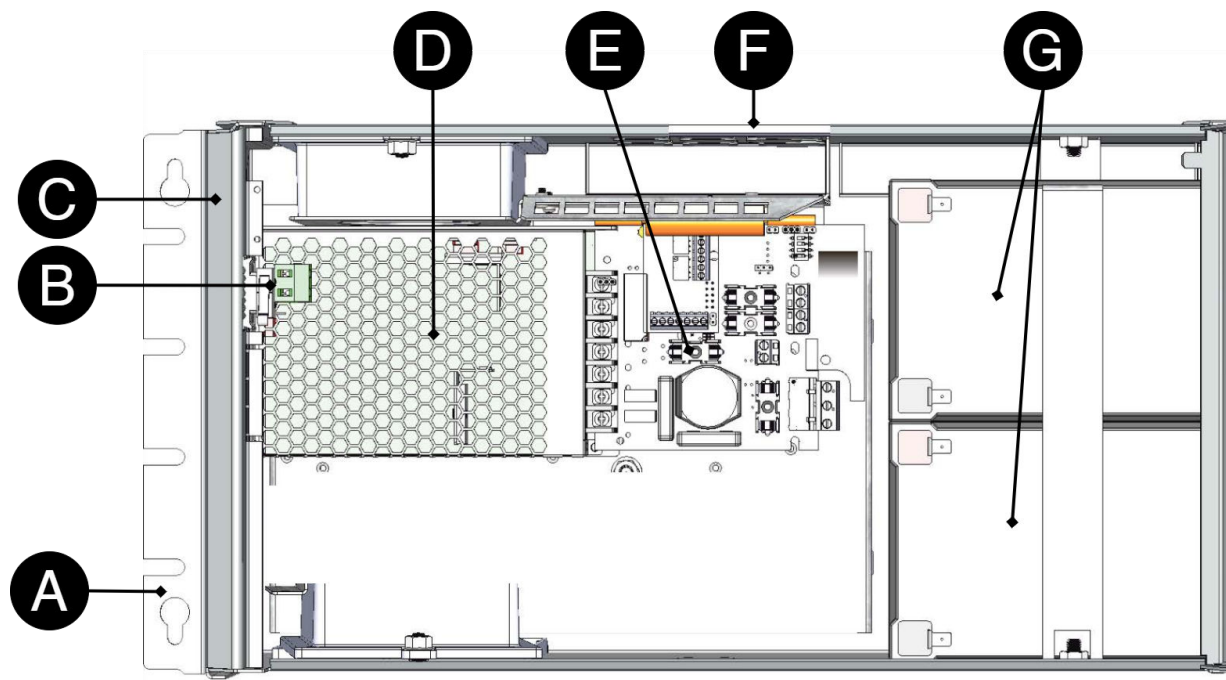

Tabell 5. Komponentoversikt

Bokstav	Forklaring
A	Braketter for montering på vegg eller i 19" rack.
B	Sabotasjebryter. Dersom alarmklasse 3 (SSF) skal oppfylles, må sabotasjekontakten være på veggen.
C	Innkapsling i pulverlakkert metall.
D	Nettaggregat, plassering og type varierer avhengig av konfigurasjon.
E	Hovedkort.
F	Kabelinnføringer.
G	Plass til batterier.

3. INNKAPSLING

3.1. Braketter

Medfølgende braketter kan festes på to måter: Ved montering på vegg skal brakettene plasseres i bakkant mot veggen. Ved montering i 19" rack skal brakettene plasseres i forkant på enheten.





Tabell 6. Konsoll

Brev	Forklaring
A	Konsoll skyves inn fra bunnen og opp.
B	Klipsen klikker inn når braketten sitter riktig.



VIKTIG

Dersom alarmklasse 3 (SSF) skal oppfylles, må skap og sabotasjebryter monteres på vegg. Valgfritt, skapsabotasje S å sette en sabotasjebryter på veggen er tilgjengelig.

3.2. Montering

Bruk egnede skruer for montering på vegg eller i 19" rack. Skruer for montering på vegg eller i rack inngår ikke.

3.3. Montering - veggmontering

- Produktene skal monteres på en stabil vegg eller monteringsplate med tilstrekkelig bæreevne for vekten av kabinettet, inkludert batterier.
- Kabinettet er montert vertikalt.
- Bruk fire skruer med en diameter på 4-5 mm, avhengig av underlaget.
- Anbefalt avstand mellom skruehode og vegg skal være 1,5-2 mm.
- For montering på gips, bør veggankere eller ekspansjonsbolter brukes.
- Ved montering på betong eller murstein brukes dybler eller tilsvarende feste.
- For god ventilasjon bør det være minst 100 mm ledig plass over og på sidene av kabinettet.
- Enheten skal monteres i en behagelig arbeidshøyde, normalt mellom 1,4 og 1,8 m over gulvet.
- Unngå plassering i direkte sollys, nær varmekilder eller i miljøer med høy luftfuktighet eller støv.
- For utendørs bruk skal bare kabinetter med spesifisert IP-klasse for utendørs bruk brukes.
- Installasjonen skal utføres i samsvar med gjeldende installasjonsregler og av en kompetent installatør.



4. BATTERIER – SETTE I OG KOBLE TIL

4.1. Koble til batterier, 24 V

Figur 1. Hovedkortet kan være forskjellig avhengig av konfigurasjon, men innkobling av batterier skjer på samme måte.

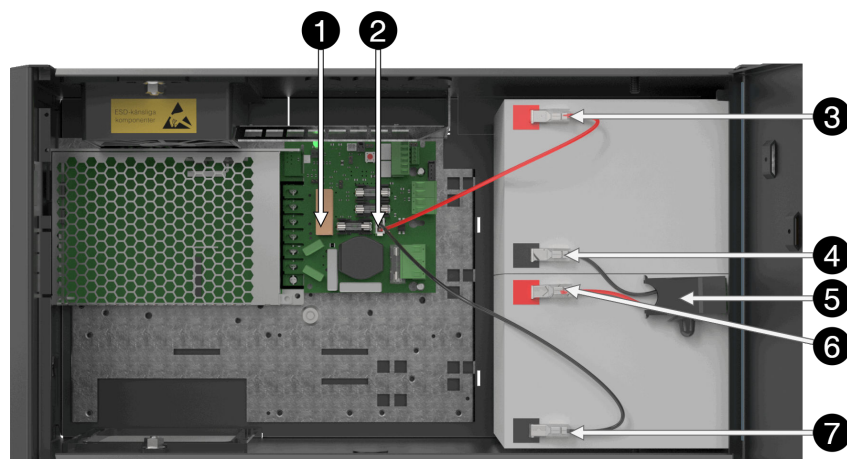

Merk at kortet (4) er forskjellig i forskjellige konfigurasjoner.

Tabell 7. Koble til batterier.

Nr	Forklaring
1	Hovedkort, varierer med konfigurasjon.
2	Batterikabler sitter på hovedkort.
3	Plusspol for batterikabel fra 2.
4	Minuspole kobles til 5, batterisikring.
5	Batterisikring .
6	Plusspol kobles til 5, batterisikring.
7	Minuspole for batterikabel fra 2.





5. PRO3-HOVEDKORT

5.1. Hovedkort - beskrivelse

Figur 2. PRO3

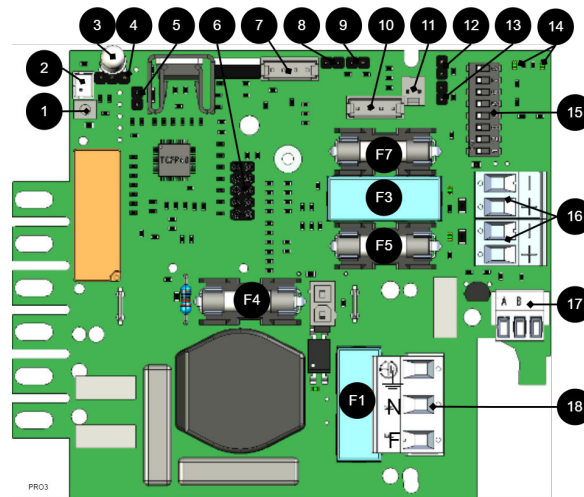

Hovedkortet styrer enheten og fordeler effekt. Se tekniske data for mer informasjon.

Tabell 8.

Nr.	På kretskortet	Forklaring
1	J24	
2	J5	
3	D9	LED.
4	JU1	For ekstern LED i dør.
5	J11	Tilbakestillingsjumper, brukes ved batteribytte.
6	JU6	
7	J29	Tilkobling til vifte.
8	J101	Tilkobling for manipuleringsalarm.
9	J17	Tilkobling manipuleringsalarm fra batteriboks.
10	J35	Ikke i bruk.
11	J14	Inngang for alarm fra ekstern batterisikring, fra batteriboks.
12 og 13	J10 og J100	Alarm fra eksternt tilleggskort.
14	D18, D19	LED viser kommunikasjonsstatus (RS-485).
15	S3	DIP-switch
16	P2:1-4	Lastutganger
17	P3:1-3	Kommunikasjonstilkobling, RS-485.
18	P1:1-3	Tilkobling til strømnett.



5.1.1. Sikringer

Tabell 9. Sikringer på PRO3

Sikring	Type	Forklaring
F1	T2,5A	Strømnettsikring
F3	T16A	Lastsikring 1 - (for P2:2)
F4	T16A	Batterisikring
F5	T3A-T10A*	Lastsikring 1 + (for P2:1)
F7	T3A-T10A*	Lastsikring 2 + (for P2:3)

* Sikringsstørrelsen avhenger av batteri-backupens strømuttak (A).



ADVARSEL FOR UTSKIFTING AV SIKRINGER (A)

Dersom det benyttes større sikringer enn det enheten leveres med, medfører dette en skaderisiko. Sikringens oppgave er å beskytte tilkoblet last og tilhørende lastkabler mot skade og brann. Det er ikke mulig å bytte til en større sikring for å øke strømuttaket.

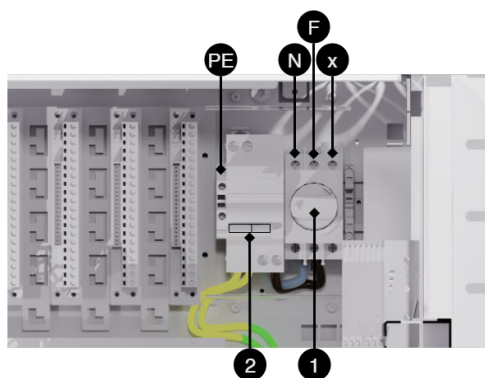

Tabell 10.

1	
2	
N	
F	
x	





5.1.2. Koble til last



MAKSSTRØM

Maksimal strøm må ikke overskrides. Maksstrøm er angitt på [navneskilt](#) på enheten.



LAST UTGANGER MED SSF-SERTIFIKAT

For at sertifikat skal opprettholdes må kun én lastutgang benyttes.

Hvis det er ett eller flere tilkoblingskort for å øke antallet lastutganger eller skape lastselektivitet, skal last tilkobles på tilleggs kort og ikke på hovedkortet.

Tabell 11. Laste tilkoblinger

	Forklaring
P2:1	Tilkobling for last 1+
P2:2	Tilkobling for last 1 -
P2:3	Tilkobling for last 2+
P2:4	Tilkobling for last 2 -

5.1.3. Dip-switch 1-8

DIP-switch har flere ulike konfigurasjoner:

Tabell 12. Dip-switch 1-8

Dip-switch	I nettdrift eller batteridrift
1	Adresseinnstilling for ekstern kommunikasjon.
2	Adresseinnstilling for ekstern kommunikasjon.
3	Adresseinnstilling for ekstern kommunikasjon.
4	Adresseinnstilling for ekstern kommunikasjon.
5	Stiller inn forsinkelse for alarm ved strømnettfeil
6	Stiller inn forsinkelse for alarm ved strømnettfeil
7	Stiller alarmgrensen for lav batterispenning ved batteridrift.
8	Slår av eller på LED.
8 i sekvens	Utfør batteritest

ADRESSEINNSTILLING FOR EKSTERN KOMMUNIKASJON (DIP-SWITCH 1-4)

DIP-switch S1: 1-4 angir adressering.

Tabell 13. Adressering DIP-switch 1-4

	Dip: 1	Dip: 2	Dip: 3	Dip: 4
Adresse 1	ON	OFF	OFF	OFF
Adresse 2	OFF	ON	OFF	OFF
Adresse 3	ON	ON	OFF	OFF
Adresse 4	OFF	OFF	ON	OFF



	Dip: 1	Dip: 2	Dip: 3	Dip:4
Adresse 5	ON	OFF	ON	OFF
Adresse 6	OFF	ON	ON	OFF
Adresse 7	ON	ON	ON	OFF
Adresse 8	OFF	OFF	OFF	ON
Adresse 9	ON	OFF	OFF	ON
Adresse 10	OFF	ON	OFF	ON
Adresse 11	ON	ON	OFF	ON
Adresse 12	OFF	OFF	ON	ON
Adresse 13	ON	OFF	ON	ON
Adresse 14	OFF	ON	ON	ON
Adresse 15	ON	ON	ON	ON

FORSINKELSE VED STRØMNETTFEIL (DIP 5–6)

Det er mulig å endre hvor lang tid som skal gå før alarm utløses ved strømnettfeil. Bruk tabellen til å stille inn alarmen.

Tabell 14. Forsinkelse ved strømnettfeil

Alarm ved strømnettfeil etter:	Dip 5	Dip 6
3 sekunder	OFF	OFF
30 minutter	ON	OFF
60 minutter	OFF	ON
240 minutter (4 timer)	ON	ON

LAV BATTERISPENNING (DIP 7)

DIP: 7 har samme funksjon uavhengig av om enheten er i nett- eller batteridrift, eller om bryteren for manipuleringsalarm holdes inne.

Tabell 15. Lav batterispenning

Alarm for lav batterispenning gis ved	Dip 7
22,8 V*	ON
24 V	OFF
*25 % av batterikapasiteten gjenstår.	

LED (DIP 8)

LED/batteritest slås alltid på når døren er åpen.

DIP-switch 8 = ON slår av LED.

DIP-switch 8 = ON slår på LED.

BATTERITEST (DIP 8)

Ved batteritest må DIP 8 bytte posisjon, og det må gå fem sekunder før testen initieres.

- Dersom DIP 8 i utgangspunktet står på OFF, settes den til ON (vent i 5 sekunder) og settes deretter tilbake til OFF igjen.
- Dersom DIP 8 i utgangspunktet står på ON, settes den til OFF (vent i 5 sekunder) og settes deretter tilbake til ON igjen.

Dette starter batteritesten etter 3–8 sekunder. Batteritesten tar ca. 6 sekunder, og LED-en blinker raskt gult. Når batteritesten utføres, kan det gis alarm om gammelt batteri.

Vent med å tilbake stille DIP 8 til testen er fullført.





5.1.4. Omstart for å bekrefte endringer i adresse, batteri- og alarminnstillinger mot overordnet system

Etter at DIP-switch er stilt inn for ulike parametere, må enhetens programvare startes på nytt. Det må gjøres for at de nye innstillingene skal legges inn og tre i kraft.



VIKTIG

Omstart med denne fremgangsmåten bryter ikke utspenningen.

Omstart av enhetsprogramvaren gjøres ved å brokoble J11 (PRO3)



VIKTIG

Omstart må utføres hver gang det gjøres en endring i enheten.

5.1.5. Tilbakestilling av data etter batteribytte - PRO3

Etter utskifting av batterier må enheten måle kapasiteten til de nye batterier og fjerne tidligere angitt batterikapasitet. Alarmer fjernes, men statistikken lagres i minnet.

- Sett i jumper på J11, og ta bort jumper på J11

Når dette trinnet er utført, er batterikapasiteten fjernet fra kortets minne og den nye batterikapasiteten kan leses inn.

Når dette trinnet er utført, er batterikapasiteten fjernet fra kortets minne og den nye batterikapasiteten kan leses inn.



MERKNAD OM TESTING AV BATTERIER

Ved oppstart tar det 72 timer før systemet utfører batteritest. Dette er for å sikre at batteriene er fulladet og for å samle inn snittverdier/historikk i minst 72 timer. Deretter utføres det en kvalifisert celledtest av batteriene hver fjerde time.



LEGG MERKE TIL NÅR DU STARTER MED KORTSLUTTEDE BATTERIER

Peakstrøm ved oppstart med kortsluttede batterier: Opptil 30 A p-p under 200 ms. Følg alltid oppstartsprosedyren.



6. KORTBESKRIVELSE - RELAY CARD NOVA-SERIEN (PRO3)

Relékort - beskrivelse, tilkoblinger og alarmutganger.

- Alle feilalarmreleer skal være i aktiv tilstand. Kontroller at det er kontakt mellom CO og NC. Sett måleinstrumentet på kontinuitetsmåling og test kontakt. Måleinstrumentet skal da indikere kortslutning.
- Alle releer er normalt spenningsatte og gir alarm når spenningsløs tilstand inntreffer.

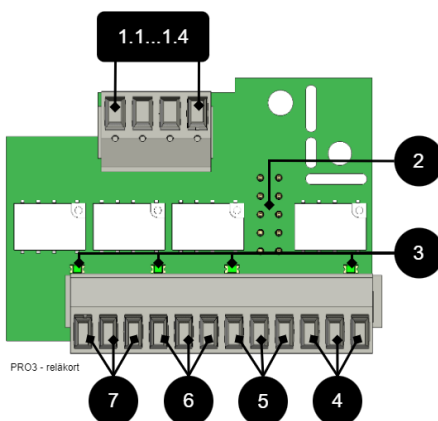

Nr.	Terminalblokknr.	Relé er normalt spenningsatt	Alarmtype eller forklaring
1.1...1.4	P4:1	-	GND, Jord
	P4:2	-	RX
	P4:3	-	TX
	P4:4	-	+5V
2	JU5	-	Tilkobling til hovedkort.
3	D2-D6	-	LED, lyser grønt når OK.
4	P5:10-12	NC, COM, NO	Alarm fra sabotasjebryter, (valgfritt for NEO og EN54).
5	P5:7-9	NC, COM, NO	Lav systemspenning.
6	P5:4-6	NC, COM, NO	Alarm for defekt sikring, defekt lader pga. lav spenning, defekt lader pga. høy spenning, batteri ikke tilkoblet, lav batterispenning ved strømnnettfeil samt gammelt batteri*. * Kun NOVA.
7	P5:1-3	NC, COM, NO	Alarm ved strømnnettfeil.

7. FLERE ENHETER TIL ET OVERORDNET SYSTEM

For å koble flere enheter til et overordnet system må last-minus mellom flere batteri-backuper kobles sammen.



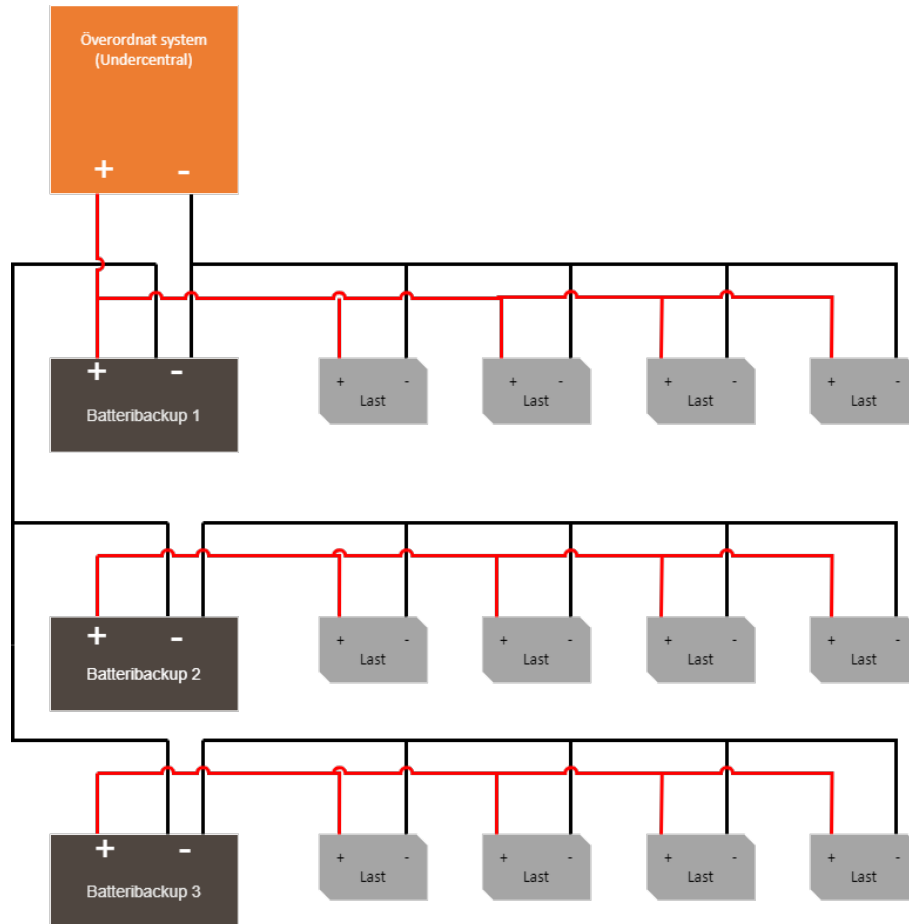

8. IDRIFTSETTELSE – SLIK STARTER DU ENHETEN

1. Koble til last, alarm og ev andre forbindelser.
2. Koble inn batterier.
 - Koble til / slå på sikringer.
3. Skru nettkabelen inn i terminalen og fest terminalen til hovedkortet.
 - Slå på nettspenningen.

8.1. Koble til i denne rekkefølgen

For å minimere risikoen for feil som kan oppstå i forbindelse med kortslutning, skal tilkoblinger til hovedkort skje i denne rekkefølgen.



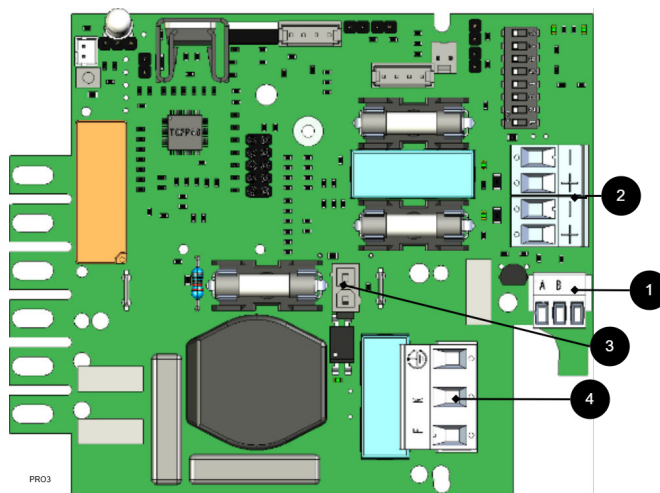

Tabell 16. Koble til i denne rekkefølgen

Nr	Forklaring
1	Koble til alarm.
2	Koble til last.
3	Koble til batterier.
4	Koble til strømnett.



VIKTIG

For innstilling av dip-brytere og adressering - se online manual via QR-kode.

Enheten fungerer normalt når LED på utsiden av døren lyser grønt. Se frontpanel / dør for andre statusindikasjoner.

Det kan ta opptil 72 timer før batteriene er fulladet.

8.2. Systemtest

Test tilkoblet enhet ved å gjøre en systemtest etterpå [igangkjøring \[17\]](#).



VIKTIG

La batteriene lade i et par timer, bruk et multimeter for å måle spenningen på hvert batteri. Spenningen skal være minst 12,7 V per batteri.

- Slå på innkommende nettspenning.
- LED-en på utsiden av skapdøren lyser med et fast grønt lys. Koble fra nettspenningen for å kontrollere at enheten fungerer i batteridrift og alarmer.
- LED på skapdøren indikerer, se panel for alarmtype.





- Slå på innkommende nettspenning, LED på utsiden av skapdøren lyser med et fast grønt lys. Normal operasjon.

8.3. Gjenoppretting

Tilbakestill enheten ved å slå enheten helt av.

Koble fra batterikabler og nettspenning og koble til igjen etter 5 sekunder.

9. ALARM VISES PÅ DØR / LED

Ved normal drift lyser LED-en grønt.

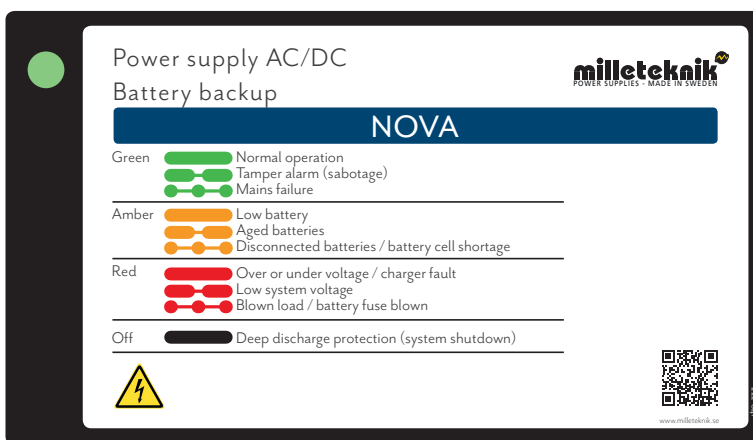

Tabell 17. Indikatorledet viser.

Alarm som vises på dør / LED	Forklaring
Lyser grønt	Normal drift.
Langsomme grønne blink	Manipuleringsalarm.
Hurtige grønne blink	Alarm ved strømnettfeil.
Lyser gult	Lav batterispenning.
Langsomme gule blink	Gamle batterier.
Hurtige gule blink	Frakoblede batterier eller batterikortslutning.
Lyser rødt	Høy eller lav spenning eller defekt lader.
Langsomme røde blink	Lav systemspenning.
Hurtige røde blink	Lastsikring er gått eller batterisikring er gått.
Svart / lyser ikke	Dyputladingsbeskyttelse er aktivert. (Enheten har stengt av.)

Når systemet er i drift: Dersom LED-en ikke lyser, er dyputladingsbeskyttelsen trådt i kraft.



NOTAT

Hvis indikatorlampen blinker hvert 15. sekund, er batteriet fulladet og ladingen er i hvilefase for å forlenge batteriets levetid. I tilfelle strømbrudd i hvilefasen, bytter batteri-backupen til batteridrift som vanlig



10. JUSTERING AV MANIPULERINGSALARM

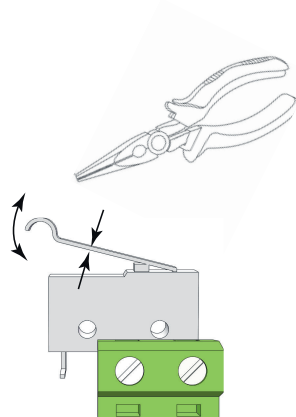

Følerarmen på manipuleringsalarmen skal være i lukket posisjon (stengt) når døren er igjen. Går alarmen ("tamper alarm" / alarm til undersentral), kan det hende følerarmen må justeres.

Slik justerer du følerarmen:

1. Klem til med en flattang midt på følerarmen.
2. Juster følerarmen forsiktig i ønsket retning (opp/ned).
3. Kontroller ved å stenge døren. Det høres et klikk når kontakten lukkes.



NOTAT

Manipuleringsalarmen skal ikke utløses når døren er lukket og låst.

11. VEDLIKEHOLD

Med unntak av vifte og batterier er systemet vedlikeholdsfritt ved installasjon i innendørsmiljø.

Kontroller viften årlig. Viften skal rotere problemfritt uten ulyd. Hold viften fri for støv og smuss. Viften må byttes dersom den ikke roterer problemfritt, eller dersom den er så tilsmusset at det ikke er mulig å rengjøre den ordentlig. Hvis viften ikke fungerer godt, hindres luftstrømmen i enheten, noe som øker varmen i innkapslingen. Dette kan føre til at batterikapasiteten blir dårligere og at batteriene må skiftes oftere.





11.1. Batterier

Batterier genererer elektrisitet gjennom en kjemisk prosess og det skjer dermed en naturlig nedbrytning av kapasiteten. Den største faktoren for batterilevetid er temperatur. Jo høyere temperatur, jo kortere batterilevetid. Produksjonsdatoen stemplet på batteriet og levetiden (som oppgitt av batteriprodusenten). En ideell temperatur er 20 °C både under drift og lagring. Høyere omgivelsestemperatur reduserer levetiden betydelig. Dermed varierer faktisk levetid ved bruk. Batteriene bør skiftes etter på halv spesifisert (fra batteriprodusenten) levetid for sikker drift. Batterier kjøpt gjennom produsenten av batteribackupen har en levetid (fra batteriprodusenten) på mellom 10-12 år med anbefalt utskifting etter 5-6 år.

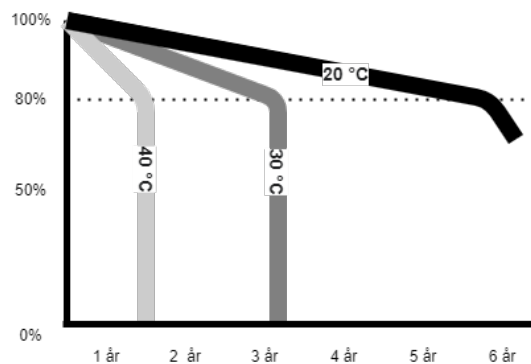

Tabell 18.

11.2. Batteribytte

- • Bryt nettspenningen ved batteribytte, om mulig.
- • Koble ut batterikabler. Merk deg hvordan batterikablene er montert før de fjernes.
- • Fjern batterisikring mellom batterier.
- • Sett inn og fest de nye batteriene.
- • Koble til batterikablene på samme måte som de forrige.
- • Fest batterisikringen mellom batterier.
- • Slå på nettspenningen. Eventuelt kan indikeringsdioden lyse for lav batterispenning / nettutfall inntil batterier er ladet. Det kan ta opp til 72 timer før batteriene er fulladet.
- • Test systemet ved å kortvarig koble ut nettspenningen, (= lasten skal drives videre av batteriene), og deretter koble inn nettspenningen igjen.

11.3. Resirkulering av batterier

Alle batterier må resirkuleres. Returner til produsenten eller lever på gjenvinningsstasjonen.



12. SIKKERHETSINFORMASJON - SERVICE OG FEILSØKING

- Hvis mulig, må du bryte nettspenningen før du starter noe arbeid, for eksempel service, batteribytte, måling eller feilsøking.
- Fjern batterisikringen/pluggen før du arbeider på DC-siden.
- Kontroller at alle kabler er riktig tilkoblet og jordet før du setter enheten på nytt.
- Produktet kan inneholde komponenter som blir varme under drift. Unngå å berøre interne komponenter rett etter at strømmen er slått av.
- Hvis sikringene kobles ut gjentatte ganger, se [Feilsøking \[22\]](#) eller koble fra enheten og ta kontakt med Milleteknik teknisk support.
- Ved mistanke om skade, inntrenging av væske eller brent lukt må produktet ikke brukes før det er kontrollert av kvalifisert personell.
- Under drift skal huset lukkes og låses (hvis enheten har en lås).
- Kun autorisert servicepersonell kan utføre reparasjoner på enheten.
- Bruk kun originale sikringer og batterier av samme type og verdi som angitt i håndbok/produktarket.

Milleteknik er ikke ansvarlig for skader forårsaket av feil håndtering, modifikasjon eller ikke-godkjente komponenter.

12.1. Feilsøking

Hvis enheten ikke fungerer som forventet, gå gjennom følgende kontroller:

Tabell 19. Feilsøking

Problem	Mulig årsak	Tiltak
Ingen utgangsspenning.	Ingen nettspenning, sikring utløst eller batterisvikt.	Kontroller tilførselen, sikringene og batteritilkoblingene.
Batteriet lades ikke.	Feil batteritilkobling eller batterisikring har utløst.	Kontroller batterikablene og bytt batterisikring om nødvendig.
Enheten starter, men gir alarm.	Batterier som ikke er tilstrekkelig ladet eller defekt last eller batteri.	Vent 72 timer til batteriene er fulladet. Kontroller at belastningen ikke overskrider enhetens merkestrøm.
LED blinker.	Informasjon, advarsel eller feil.	Se panel eller håndbok for forklaring.
Sikringer går ofte.	Kortslutning eller overbelastning.	Kontroller tilkoblede enheter, bytt sikringen først etter at årsaken er løst.
Enheten blir varm	Høy belastning eller utilstrekkelig ventilasjon	Kontroller at nominell strøm ikke overskrides og at luftstrømmen er tilstede rundt huset.

Hvis problemet vedvarer etter disse kontrollene, kan du kontakte Milleteknik-kundestøtte og oppgi produktnavn, serienummer og en kort feilbeskrivelse.



13. NOVA PRODUKTBLAD

13.1. SSF1014 sertifisert batteribackup med kommunikasjon

Figur 3. NOVA FLX S



NOVA FLX S monteres på vegg eller i 19" rack.

13.1.1. Tekniske spesifikasjoner

Disse tekniske spesifikasjonene kan endres uten varsel.

13.1.2. Navn, artikkelnummer og e-nummer

Tabell 20. Navn, artikkelnummer og e-postnummer.

Navn	Artikkelnummer	E-postnummer
NOVA 24V 10A FLX S	FS01P30024P100-SSF	52 135 63
NOVA 24V 5 A FLX S	FS01P30024P050-SSF	52 135 62

13.1.3. Om NOVA FLX

NOVA FLX brukes hovedsakelig i sikkerhetssystemer som krever SSF 1014-godkjent batteri-backup eller stiller enda høyere krav. Det kan være krav om større fleksibilitet, flere alarmfunksjoner, lengre batteridriftstid eller at batteri-backupen må kunne håndtere høyere last.

NOVA-serien er som de fleste systemer på det svenske markedet systemsertifisert i henhold til den svenske normen SSF 1014. Milleteknik har salgsretten for to ulike systemer i det svenske markedet – Sentrion NOVA-serien har kommunikasjon via RS485 til Sentrion S4, S4 DUO og CISS. Integra. Med MOVEO kit (tilleggsutstyr) fås RS232-kommunikasjon med Integra MOVEO og MOVEO XL.

- SSF 1014, alarmklasse 1–4-godkjente batteri-backuper / strømforsyninger.
- Kontrollert ladefunksjon.
- Kvalifisert batterikapasitetstest.
- Kan utvides med flere ulike tilleggskort.



- Monteres på vegg eller i 19" rack.
- Fleksibel batterikapasitet med batteribokser øker batteridriftstiden.

FLEKSIBILITET

NOVA FLX S kan ha en ekstra batteriboks. NOVA FLX M og NOVA FLX L med 1-4 ekstra batteribokser*. NOVA FLX M og NOVA FLX L med batterihyller i 19" stativ*. *Batteriboksene og hyllene kobles til via en 9-pinner kontakt. Batteriboksen har plass til inntil 2 stk. 45 Ah batterier per batteriboks. Batterihyller har plass til 2 stk. 45 Ah batterier (Medium) og inntil 2 stk. 150 Ah batterier (Large) per hver batterihylle.

FAST INSTALLASJON

Produktet er beregnet for fast installasjon. Installasjon skal utføres av autorisert installatør.

13.1.4. Bruksområde

NOVA FLX brukes mest til adgangssystemer, innbruddsalarm og integrerte sikkerhetssystem i offentlige miljøer som skoler, kontorer og næringsbygg.



Enheten oppfylder kravene for installasjon i anlegg som er SSF 1014-sertifisert. SSF 1014-sertifikat er kun gyldig ved sertifisering sammen med overordnet system.



VIKTIG

For at SSF 1014-sertifikat skal være gyldig må det kun benyttes én (1) lastutgang.

13.1.5. Se installasjonsfilm

<https://www.milleteknik.se/nova-24-v-5-a-10-a-flx-s/>



13.2. Regelverk og sertifiseringer

13.2.1. Standarder som produkt(er) oppfyller og er godkjent for

Tabell 21. SBF

SBF 110:8



Tabell 22. SSF

SSF1014 Alarmklasse 1-4 (innbruddsalarm).
SSF1014, utgave 5.

Tabell 23. Sertifikat og sertifikatnummer

Sertifikatnummer, SBSC	Betegnelse SBSC
nr. 18-246	NOVA 27 250-FLX, NOVA 27 150-FLX, NOVA 27 100-FLX, NOVA 27 50-FLX, NOVA 13 100-FLX, NOVA 27 100-XS2, NOVA 27 50-XS2, NOVA 27 30-XS2, NOVA 13 100-XS2, NOVA 13 50-XS2
nr. 20-117	NOVA 27 50-FLX S • NOVA 27 100-FLX S • NOVA 27 50-FLX M • NOVA 27 100-FLX M • NOVA 27 150-FLX M • NOVA 27 250-FLX M • NOVA 27 50-FLX L • NOVA 27 100-FLX L • NOVA 27 150-FLX L • NOVA 27 250-FLX L Unison Facility Cabinet

Tabell 24. Sertifikatnummer RiSE

Sertifikatnummer, RiSE
SC0204-19

13.2.2. Krav som produktet oppfyller

Tabell 25. Produktet oppfyller følgende krav.

EMC:	EMC-direktivet 2014/30EU
CE:	CE-direktivet ifølge: 765/2008
Utslipp:	EN61000-6-:2001 EN 55022:1998: -A 1:2000, A2:2003 Klasse B, EN61000- 3-2:2001, EN 55032 (erstatte EN 55022)
Maskindirektivet	Produktet er en del av elektriske systemer, er underlagt relevante elektriske og sikkerhetsdirektiver og er ikke en maskin i henhold til maskindirektivet (2006/42/EF).
Økodesign	Milletekniks produkter er beregnet for profesjonell bruk og er derfor ikke direkte omfattet av miljødesignforordningen (EU 2019/1782). Siden enkelte komponenter kan dekkes, avslører vi likevel relevant informasjon for å gi våre kunder tillit til deres valg

Effektivitet (%) ^a	Standby-forbruk, typisk (W):
89%	3,38 W
89%	3,38 W

^aVed nominell belastning.



13.3. Reserver driftstider, strømuttak og belastningsutgangsstrøm

13.3.1. Ladestrøm for batterier og batterikapasitet

Enheden leser den tilkoblede systembelastningen og lader batteriene med tilgjengelig reststrøm fra strømforsyningen. Enheden utfører kvalifiserte* batteritester og varsler når batterier må skiftes. Batteriene lades skånsomt for å forlenge levetiden og det er beskyttelse mot overlading.



Tabell 26.

12 V / 24 V	Maks ladestrøm for batterier
NOVA FLX S	4 A

Batteribackupen har kontrollert lading** (kontrollert lading) som forhindrer at batteriene overlades og forlenger levetiden betraktelig. NOVA-serien skal brukes med AGM-batterier.

Tabell 27. Batterikapasitet i 24 V enheter

24 V	Batterikapasitet	Maks batterikapasitet med 1 batteriboks	Maks batterikapasitet med 2 batteribokser	Maks batterikapasitet med 3 batteribokser	Maks batterikapasitet med 4 batteribokser
NOVA FLX S, 24 V	14 Ah (2 x 14 Ah)	42 Ah (6 x 14 Ah)	70 Ah (8 x 14 Ah)	Ikke mulig.	Ikke mulig.

13.3.2. Strømuttak NOVA FLX

NOVA 24V 5A FLX S	Enhet uten batteriboks	Enhet med 1 batteriboks	Enhet med 2 batteribokser
Batteri	2 stk 14 Ah	6 stk 14 Ah	10 stk 14 Ah
Maks batterikapasitet	14 Ah	42 Ah	70 Ah
I følge. SSF1014, Alarmklasse 1-2	1.1 A	3,4 A	5,7 A
I følge. SSF1014, Alarmklasse 3-4	0,45A	1,4 A	2,3 A
I _{max} A (maks utladningsstrøm)	5 A	5 A	5 A
I _{max} b (maks ladestrøm)	5 A	5 A	5 A
I _{min} er alltid 0 A.			

NOVA 24V 10A FLX S	Enhet uten batteriboks	Enhet med 1 batteriboks	Enhet med 2 batteribokser
Batteri	2 stk 14 Ah	6 stk 14 Ah	10 stk 14 Ah
Maks batterikapasitet	14 Ah	42 Ah	70 Ah
I følge. SSF1014, Alarmklasse 1-2	1.1 A	3,4 A	5,7 A
I følge. SSF1014, Alarmklasse 3-4	0,45A	1,4 A	2,3 A
I _{max} A (maks utladningsstrøm)	10 A	10 A	10 A
I _{max} b (maks ladestrøm)	10 A	10 A	10 A
I _{min} er alltid 0 A.			

13.3.3. Tillatt gjennomsnittsbetlastning i henhold til SSF1014 Alarmklasse 1-4:

Tabell 28. NOVA 24 V FLX S

Tillatt gjennomsnittsbetlastning i henhold til SSF1014 Alarmklasse 1-3:	NOVA 24V 5A FLX S	NOVA 24V 10A FLX A
FLX S, uten batteriboks iht. Alarmklasse 1-2 / Alarmklasse 3:	1,1 A / 0,45 A	1,1 A / 0,45 A
Inkludert 1 stk. Batteriboks FLX S, i henhold til Alarmklasse 1-2 / Alarmklasse 3:	3,4 A / 1,4 A	3,4 A / 1,4 A
Inkludert 2 stk. Batteriboks FLX S, i henhold til Alarmklasse 1-2 / Alarmklasse 3:	-	5,7 A / 2,3 A



13.3.4. Reserver driftstider for ulike alarmklasser - oversikt

Alarmklasse	Reservedriftstid ved strømbrudd	Maksimalt antall timer lading av batterier (80 %)
EN54-4	-	24 timer
SBF110:8	30 t + 10 min	24 timer
EN50131-6 klasse 1-2	12 timer	72 timer
EN50131-6 klasse 3	24 timer	24 timer
SSF1014 Alarmklasse 1/2	12 timer	72 timer
SSF1014 Alarmklasse 3/4	30 t (i urbane områder) / 60 t (ikke-urbane områder)	24 timer

Tabellen viser reservedriftstid og batteriladingskrav for ulike alarmklasser.

13.4. Kretskort - Tekniske data

13.4.1. Tekniske data, hovedkort: PRO 3

Info	Forklaring
Kortnavn:	PRO 3.
Produktbeskrivelse	Hovedkort i batteri-backup med avanserte funksjoner og kommunikasjon til overordnet system.
Eget forbruk, med relékort	Mindre enn 120 mA. Alle releer på eksternt alarmkort er i aktiv tilstand.
Byttetid fra nettspenning til batteridrift	Når batterier er i hvilesyklus: <5 mikrosekunder. Når batterier er i ladesyklus: 0 (ingen). Batteriene er i hvilesyklus i 20 døgn og deretter starter en ladesyklus der batteriene lades i 72 timer. Om det oppstår strømnettfeil mens batteriene er i hvilesyklus, kobles batteriene inn på under 5 mikrosekunder. Om det oppstår strømnettfeil mens batteriene er i ladesyklus, er det ingen omkoblingstid.
Innkommende strømnett	230 V AC -240 V AC, 47-63 Hz.
Nettsikring	Se tabell: Sikringer.
Indikasjon	LED på kretskort/skapedør.

ALARM

Alarm vises på indikatorleden foran på skapet.

- Battericellefeil eller batteriet er ikke tilkoblet.
- Defekt lader, lav spenning.
- Defekt lader, høy spenning.
- Lav systemspenning. Systemspenning under 24,0 V i nettdrift.
- • Lav batterispenning, under 24,0 V DC ved strømnettfeil.
- Lav batterispenning, under 24,0 V DC ved strømnettfeil.
- Bryter for manipuleringsalarm.
- Defekt sikring.
- Gammelt batteri

Utvidende alarmfunksjoner kan oppnås via kommunikasjon eller med et alarmkort.

Tabell 29. Sikringer

Sikringer	Type
5 A	T5A
10 A	T10A
Nettsikring på 24 V enheter opp til 15 A	T2.5AH250V. Keramikk.



Tabell 30. Beskyttelse

Info	Forklaring
Dyputslippsbeskyttelse	Ja. 24 V enheter beskyttelse ved 20, +/- 0,5 V.
Overspenningsvern	Ja
Overtemperaturbeskyttelse	Ja
Kortslutning beskyttet	Ja

13.4.2. Tekniske data, relékort NOVA-serien (PRO3/NEO3)

Info	Forklaring
Kortnavn:	PRO3 alarmkort
Versjon:	1.2
Produktbeskrivelse	Alarmkort for PRO3 eller NEO3 med alarm på vekselrelé. Alle releer er normalt aktivert og gir en alarm når de er koblet fra.
Anbefalt miljø	Innendørs, klasse 1. Omgivelsestemperatur: +5°C – 40°C.
beskyttelseklasse	IPX0
Anbefalt montering	NOVA-serien (kun 5 A og 10 A)
Inngangsspenning	13,6 VDC, 27,3 VDC
Selvbøyende	40mA
Alarm via	Koblingsrelé
Antall alarmutganger	4 stk.
Sertifisert iht	EN 50131-6, SBF 110:8, SSF1014, Oppfyller alarmklasse 4, SSF 1014, utgave 5
Sertifikatnummer (SBSC)	20-117
Produktet oppfyller kravene iht	CE-direktiv i henhold til: 765/2008, EMC-direktiv 2014/30EU, Emisjon: EN61000-6-2:2001, EN55022:1998-A1:2000, A2:2003 Klasse B, EN61000-3-2:2000: EN61000-3-2:20000, immunitet: - 6-2:2005, EN61000-4-2, -3, 4, -5, -6, -11. SS-EN 50 130-4:2011 Edition 2 & SSF1014 Alarmklasse 1-4 (Innbruddsalarm).
Produsent	Milleteknik AB
Opprinnelsesland	Sverige

Produsert i Milletekniks fabrikk i Partille, Sverige.

Denne oversettelsen er ikke bekreftet. Sjekk mot den svenske originalen for bruk.

Tabell 31. Alarmoversikt

Alarmoversikt i alfabetisk rekkefølge	Relé 1* / Alarmutgang 1	Relé 2* / Alarmutgang 2	Relé 3* / Alarmutgang 3	Relé 4* / Alarmutgang 4	RS-232 kommunikasjon (P5:1-9) - Gjelder kun enheter med systemsupport, (Bravida).	Indikatordiode på hovedkort og LED på dør.
Strømbrudd	X	-	-	-	X	X
Sikringsfeil	-	X	-	-	X	X
Sabotasjebryter	-	-	-	X	X	X
Viftefeil	-	-	-	-	X	-
Laderfeil, overspenning	-	X	-	-	X	X
Laderfeil, underspenning	-	X	-	-	X	X
Cellefeil eller batteri ikke tilkoblet	-	X	-	-	X	X



Alarmliste i alfabetisk rekkefølge	Relé 1* / Alarmutgang 1	Relé 2* / Alarmutgang 2	Relé 3* / Alarmutgang 3	Relé 4* / Alarmutgang 4	RS-232 kommunikasjon (P5:1-9) - Gjelder kun enheter med systemsupport, (Bravida).	Indikatordiode på hovedkort og LED på dør.
Lav systemspenning, (systemspenning under 24,0 V i nettdrift).	-	-	X	-	X	X
Lav batterispenning (<24,0 V DC) eller strøbrudd	-	X	-	-	X	X
Over temperatur	-	-	-	-	X	-
Hypotermi	-	-	-	-	X	-
Hypotermi	-	-	-	-	X	-
Kort batterilevetid igjen	-	-	-	-	X	-
Gammelt batteri**	-	X**	-	-	X**	X**
Overstrøm 100 %, minuttgjennomsnitt	-	-	-	-	X	-
Overstrøm 80 %, daglig gjennomsnitt	-	-	-	-	X	-
Overstrøm 175 %, andre snitt	-	-	-	-	X	-
*Alarm på potensialfri relékontakt.						
*** Ikke på NEO batteri backup.						

Tabell 32. RS-485 på relébrett

RS-485 på P4:1-4	Forklaring
P4:1	GND, grunn
P4:2	RX
P4:3	TX
P4:4	+5V

13.5. Nettaggregat

13.5.1. Nettaggregat - Tekniske data LRS-150-24

Sitter i:
NOVA 24V 5A FLX S

Info	Forklaring
Utspenning:	27,3V
Utgangsstrøm:	0 A - 6,5 A
Utspenning:, ripple	200 mVp-p
Overspenning	28,8V - 33,6V
Utspenning:sopplading, rippel/strømbegrensning	Mindre enn 0,6 Vp-p
Virkningsgrad	89 %
Strømbegrensning	110 % - 140 %
Konstantspenning	+/- 0,5 %
Reguleringsnøyaktighet	+/- 1,0 %



Info	Forklaring
Inngangsstrøm (230 V)	1,7 A
Nettspenningsfrekvens	47 Hz - 63 Hz
Nettspenning	230 V AC - 240 V AC
Merkeeffekt	156 W
Temperaturspenn	-30°C - +70°C
Fuktighetsområde	20% - 90% RH ikke-kondenserende
Nettaggregatet er tilpasset og kalibrert til batteri-backupens maskin-/programvare. Kun tilpassede og kalibrerte nettaggregat skal brukes. Kontakt kundestøtte ved utskifting av nettaggregat. Bruk av nettaggregat fra andre kilder kan føre til skader som ikke dekkes av garantien. Garantien oppheves om det brukes nettaggregat (fra en annen kilde enn kundestøtte eller som anvist av kundestøtte) som ikke er korrekt kalibrert.	

13.5.2. Nettaggregat - Tekniske data RSP-320-24

Sitter i:
NOVA 24V 10A FLX S

Info	Forklaring
Utspenning:	27,3V
Utfloed	0 A - 13,4 A
Utspenning:, ripple	150 mVp-p
Overspenning	27,6 V – 32,4 V
Utspenning:sopplading, rippel/strømbegrensning	Mindre enn 1,2 Vp-p
Virkningsgrad	89 %
Strømbegrensning	105 % - 135 %
Konstantspenning	+/- 0,5 %
Reguleringsnøyaktighet	+/- 1,0 %
Inngangsstrøm (230 V)	2 A
Nettspenningsfrekvens	47 Hz - 63 Hz
Nettspenning	230 V AC - 240 V AC
Merkeeffekt	321,6W
Temperaturspenn	-30°C - +70°C
Fuktighetsområde	20% - 90% RH ikke-kondenserende
Nettaggregatet er tilpasset og kalibrert til batteri-backupens maskin-/programvare. Kun tilpassede og kalibrerte nettaggregat skal brukes. Kontakt kundestøtte ved utskifting av nettaggregat. Bruk av nettaggregat fra andre kilder kan føre til skader som ikke dekkes av garantien. Garantien oppheves om det brukes nettaggregat (fra en annen kilde enn kundestøtte eller som anvist av kundestøtte) som ikke er korrekt kalibrert.	

13.6. Tekniske data vedlegg

13.6.1. Tekniske data - Tekniske data FLX S

Info	Forklaring
Navn	FLX S
beskyttelseklasse	IP 32
Mål	Høyde: 222 mm, bredde 437 mm, dybde 145 mm
Høydeenheter	5 HAN
Montering	Vegg eller 19" stativ
Omgivelsestemperatur	+5 °C - +40 °C. For best mulig batterilevetid: +15 °C til +25 °C.





Info	Forklaring
Miljø	Miljøklasse 1, innendørs. 20 % ~ 90 % relativ fuktighet
Materiale	Pulverlakkert stålplate
Farge	Svart
Kabelinnføringer, antall	4
Batterier som passer	2 stk 14 Ah.
Vifte	Ja

13.7. Lenke til den nyeste informasjonen

Produkter er gjenstand for oppdateringer, og du finner alltid den siste informasjonen på vårt nettsted.

[NOVA serien](#)

13.8. Garanti, kundestøtte, produksjonsland og opprinnelsesland

13.8.1. Garanti 5 år

Produktet har fem års garanti fra kjøpsdato (dersom ikke annet er avtalt). Tilgang til kostnadsfri kundestøtte i garantitiden på e-post support@milleteknik.se eller telefon +46 (0)31-34 00 230. Godtgjørelse for reise- og/eller arbeidstid i tilknytning til feilsøking og/eller installasjon av reparert eller erstattet produkt omfattes ikke av garantien. Kontakt Milleteknik for mer informasjon. Milleteknik tilbyr kundestøtte i produktets levetid, begrenset oppad til ti år fra kjøpsdatoen. Et produkt kan bli erstattet med et likeverdig produkt dersom Milleteknik vurderer at reparasjon ikke er mulig. Når garantitiden er utløpt, vil det påløpe kostnader ved bruk av kundestøtte.

13.8.2. Produsentens support

Produsenter gir support i løpet av produktets levetid, men ikke lenger enn 10 år etter kjøpsdato. Utskifting av et tilsvarende produkt kan forekomme dersom produsenten vurderer at reparasjon ikke er mulig. Kostnader for support kommer i tillegg etter at garantiperioden er utløpt.

13.8.3. Kundestøtte

Trenger du hjelp til installasjon eller tilkobling?

Du finner svar på mange spørsmål på: www.milleteknik.se/support

Telefon: +46 (0)31- 340 02 30, e-post: support@milleteknik.se.

Kundestøttetelefonen er åpen 8.00–16.00 mandag til torsdag og 8.00–15.00 på fredager. Stengt 11.30–13.15.

RESERVEDELER

Kontakt kundestøtte om du har spørsmål om reservedeler.



KUNDESTØTTE ETTER GARANTITIDEN

Milleteknik tilbyr kundestøtte i produktets levetid, begrenset oppad til ti år fra kjøpsdatoen. Et produkt kan bli erstattet med et likeverdig produkt dersom produsenten vurderer at reparasjon ikke er mulig. Når garantitiden er utløpt, vil det påløpe kostnader ved bruk av kundestøtte.

SPØRSMÅL OM PRODUKTYTELSE?

Telefon for salg: 031- 340 02 30, e-post: sales@milleteknik.se

13.8.4. Kontakt oss

Milleteknik AB

Ögärdesvägen 8 B

433 30 Lott

Sverige

+46 31-34 00 230

www.milleteknik.se

13.8.5. Produksjonsland

Sverige

13.8.6. Produsent

Utviklet og produsert av Milleteknik AB

13.9. Produktets levetid, miljøpåvirkning og resirkulering

Produktet er designet og konstruert for lang levetid, noe som reduserer miljøbelastningen. Produktets levetid (unntatt slitedeler) avhenger blant annet av miljøfaktorer, hovedsakelig omgivelsestemperatur, uforutsett belastning på komponenter som lynnedslag, ytre påvirkning, håndteringsfeil mv. Produktene resirkuleres ved at de leveres til nærmeste gjenvinningsstasjon eller sendes tilbake til produsenten. Kontakt din distributør for mer informasjon. Kostnader som påløper i forbindelse med gjenvinning dekkes ikke.



13.10. Batterier

13.10.1. Batterier følger ikke med

Batterier selges separat.





13.10.2. Batterikombinasjoner NOVA FLX S

Batterikapasitet (Ah)	Batteritype	Antall batterier	Batterier i enheten
14 Ah	14 Ah	2 stk.	2 i batteribackup
42 Ah	14 Ah	6 stk.	2 i batteribackup 4 i batteriboks 1
70 Ah	14 Ah	10 deler.	2 i Battery Backup 4 i batteriboks 1 4 i batteriboks 2

13.10.3. Sertifisert med batteritype

Enheden er sertifisert med et UPLUS-batteri som må brukes for å opprettholde sertifikatet.

13.10.4. 14 Ah, 12 V AGM batteri

Passer inn	Antall batterier
NOVA 24V 5A FLX S	2
NOVA 24V 10A FLX S	2

Batteritype	V	Ah
Vedlikeholdsfri AGM, blybatteri.	12 V	14 Ah

Tabell 33. 10+ Designlevetid* batteri

Artikkelnummer	E-nummer	Arikelnavn	Terminal	Mål. Høyde bredde dybde	Vekt pr stk	Fabrikat
MT113-12V14-01	5230537	UPLUS 12V 14Ah 10+ Designlivsbatteri	Flatstift 6,3 mm	151x98x101 mm	4,2 kg	UPLUS

*Designlevetid er holdbarheten i år for et ubrukt batteri. Omgivelsefaktorer som varme og belastning påvirker levetiden. Batterier som har en holdbarhet (+10 Design Life) på 10+ år må vanligvis skiftes etter 4-5 år.

13.10.5. Reserver driftstimer - oversikt

Tabellen viser forventet backupdriftstid ved ulike belastninger på batteribackupen.



VIKTIG

Dette er en veiledning og alle tider er omtrentlige og kan avvike fra faktiske tider. Belastning, temperatur og andre faktorer spiller en rolle, og det er derfor den nøyaktige tiden ikke kan gis.

Gjelder nye batterier.

Strømstyrke og batterier varierer med konfigurasjon, sjekk om konfigurasjonen kan håndtere batterier og strømstyrke.



Tabell 34. Reserve driftstider 24 V enheter - uten batteriboks

Middels strøm	7,2 Ah	14 Ah	28 Ah	45 Ah
Laster	Reserver driftstid (ca), minutter			
0,5 A	450	820	1650	2350
1 A	260	485	970	1460
2 A	150	280	560	920
4 A	90	165	335	550
6 A	67	125	245	405
8 A	57	105	210	350
10 A	44	80	160	270
12 A	38	70	140	235
14 A	33	60	120	200
16 A	28	50	100	170
18 A	25	45	89	150
20 A	23	42	84	142

Tabell 35. Reserve driftstider 24 V enheter - med batteriboks, 28 Ah - 70 Ah

Middels strøm	28 Ah	42 Ah	65 Ah	70 Ah
-	4 batterier (14 Ah)	6 batterier (14 Ah)	4 batterier (20 Ah + 45 Ah)	10 batterier (7 Ah)
Laster	Reserver driftstid (ca), minutter			
0,5 A	1650	2090	5574	3440
1 A	970	865	3252	2118
2 A	560	815	1770	1329
4 A	335	490	930	864
6 A	245	360	600	605
8 A	210	310	426	544
10 A	160	240	342	414
12 A	140	210	270	363
14 A	120	180	234	311
16 A	100	150	204	286
18 A	90	130	150	254
20 A	84	126	138	241

Med forbehold om skrivefeil.

14. KOBLE TIL BATTERIBOKS

14.1. Montering Batteriboks 24V FLX S for batteribackup i FLX S-kapsling

Batteriboksen monteres på vegg eller i 19" rack under batteri-backup.

Kabelinnføringene er på toppen av innkapslingen midt på baksiden.

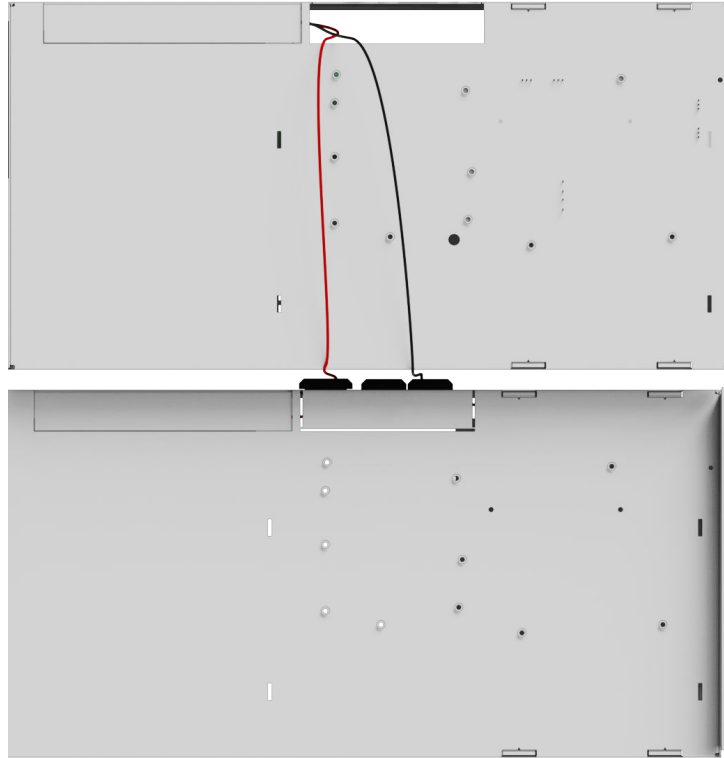

14.2. Koble til batteriboks Batterybox 24V FLX S med batteribackup NOVA FLX

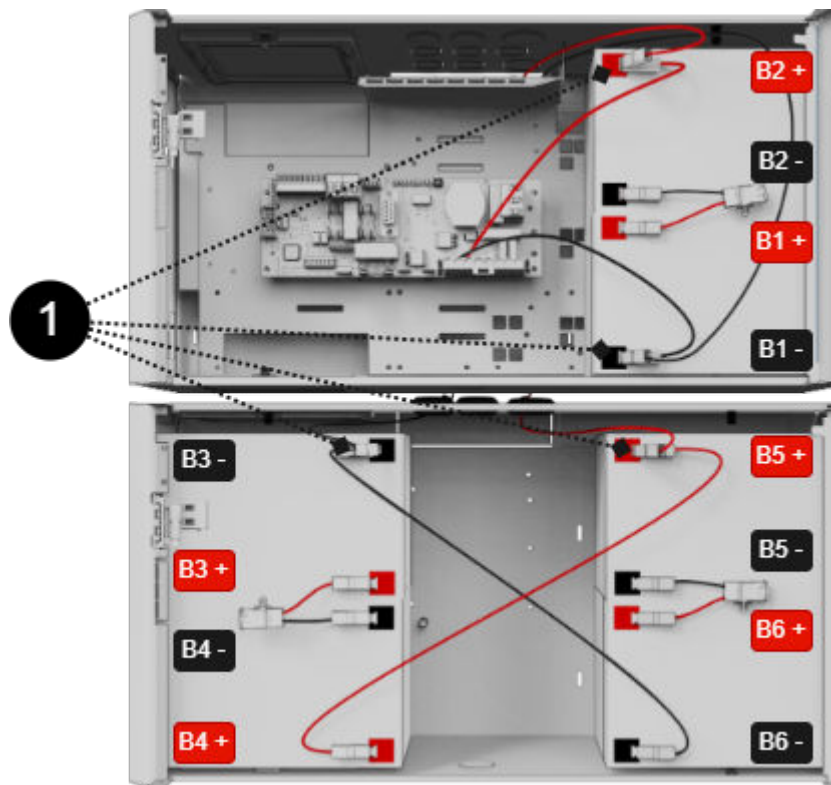

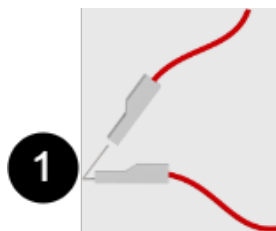

Bildet viser en batteribackup med batteriboks.

Bildet gir også en oversikt over koblinger for batterikabler og batterisikringer.

Tabell 36. Koble til batteriboks.

Batteriledning	Forklaring
B1+	Kobles til sikring
B1-	Kabel fra hovedkort er koblet til batteri
B2+	Kabel fra hovedkort er koblet til batteri
B2-	Kobles til sikring
B3+	Kobles til sikring
B3-	Kobler til B6-
B4+	Kobler til B5+
B4-	Kobles til sikring
B5+	Se B4+
B5-	Kobles til sikring
B6+	Kobles til sikring
B6-	Se B3-

Tabell 37. Forbindelse

Antall	Forklaring
1	Kabling fra batteri backup på dobbel pin i batteri backup.

14.3. Koblingsskjema og jumper

Alarm til sabotasjekontakt kobles i serie og derfor må sløyfen være ubrutt til siste batteribokskabel.

Jumper lukker sløyfen på hver kabel som går fra batteribackup til batteriboks og for at det skal kunne gis alarm på sabotasjekontakten i batteriboksen må jumperen på kablen kuttet. Ikke kutt jumperen på den siste kablen i batteriboksen, da vil det ikke gis alarm for manipulering i noen tilkoblet batteribackup eller batteriboks.

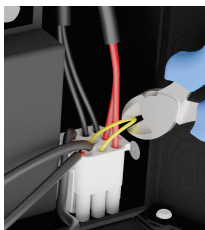

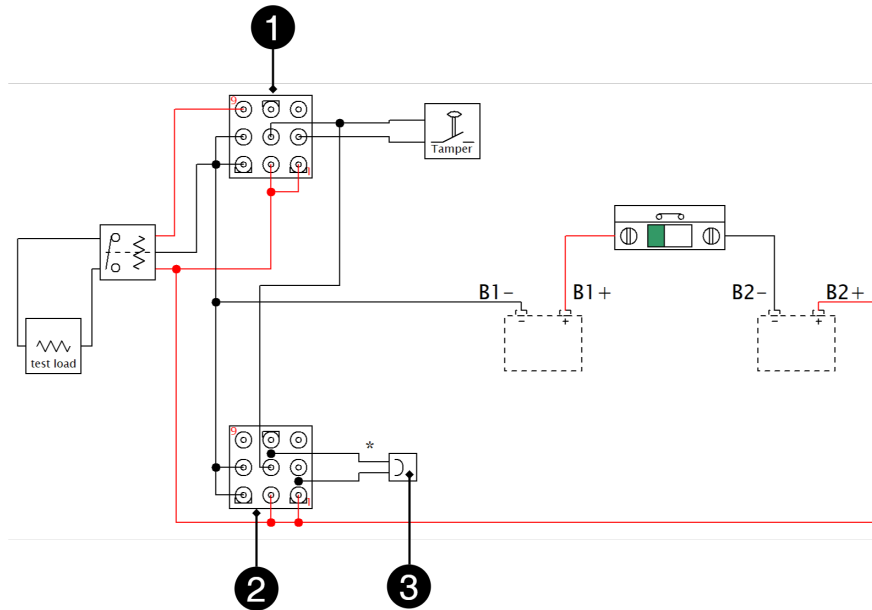

Tabell 38. Koblingsskjema og jumper

Antall	Forklaring
1	IN - innkommende tilkobling
2	OUT - utgående tilkobling
3	Jumper på stikkontakt på utgående tilkobling

Tabell 39. Koblingsskjema og jumper

Enheter	Jumper - hvor skal man kutte / ikke kutte	Hvor enden av løkken skal være
Batteribackup uten batteriboks	Ikke kutt jumperen	Jumper må forbli i batteribackup
Batteribackup + 1 batteriboks	Kutt jumper fra batteribackup	Jumper må forbli i batteriboks 1
Batteribackup + 2 batteribokser	Kutt jumper i batteribackup og fra batteriboks 1	Jumper må forbli i batteriboks 2

14.4. Sabotasjekontakt ved ekstra batteriboks

Hvis en eller flere batteribokser er koblet til enheten, skal sabotasjekontaktene kobles i serie slik at alarmer fra alle enheter gis. Det er viktig at seriekoblingen har lukking ved siste sabotasjekontakt. Seriekoblingen skal starte i enheten og snu tilbake i den siste batteriboksen.

15. ADRESSE OG KONTAKTOPPLYSNINGER

Milleteknik AB
Ögärdesvägen 8 B
S-433 30 Partille
Sverige
+46 31 340 02 30
info@milleteknik.se
www.milleteknik.se

Denne siden er med vilje tom.

Denne siden er med vilje tom.

Denne siden er med vilje tom.